

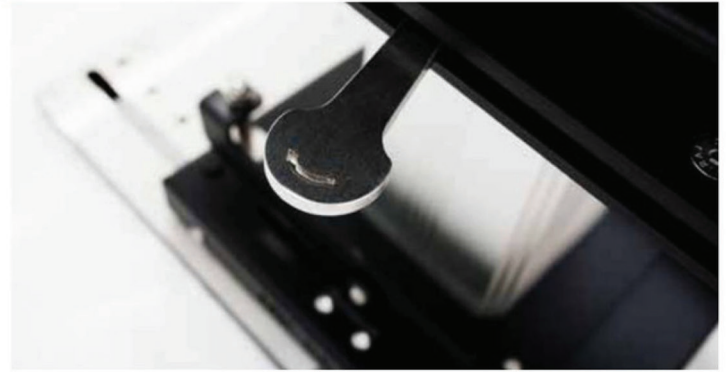

MARITIME

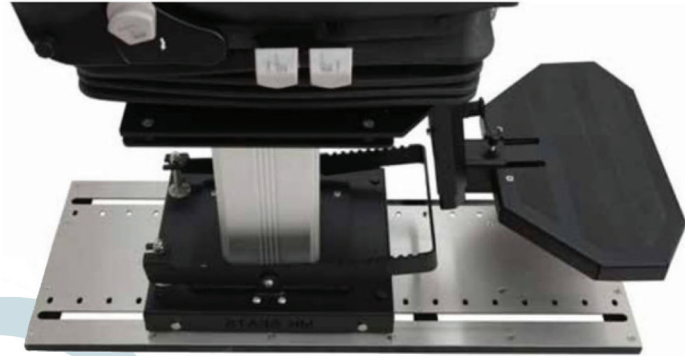

MK SEATS



EN Presentation of MK Seats

A seating system not only provides comfort but also offers safety. In addition to that it is kind to health and increase productivity. Our company builds on the years of experience of our staff.

This enables us to provide you with individually adapted seating systems and passenger seats. Our seats are used in rail vehicles, in buses and commercial vehicles and in ships. We can also repair your seats or provide you with spare parts. Our range also includes upholstery and saddlery services.

In our portfolio you will also find static columns, lifting columns, rotating devices, adjustable armrests with the possibility of installing joysticks, adjustment rails and many other products.

DE Vorstellung der MK Seats

Ein Sitzsystem bietet nicht nur Komfort sondern auch Sicherheit zusätzlich ist es schonend für die Gesundheit und fördert die Produktivität. Unsere Firma baut auf der jahrelangen Erfahrung unseres Personals.

Dadurch sind wir fähig Sie mit individuell angepassten Sitzsystemen und Passagiersitzen zu versorgen. Unsere Sitze finden Verwendung in Schienenfahrzeugen, in Bussen und Nutzfahrzeugen und in Schiffen. Wir können auch Ihre vorhandenen Sitze reparieren oder Ersatzteile beschaffen.

Zu unserem Angebot gehören auch Polster - und Sattlerarbeiten. In unserem Portfolio finden Sie auch statische Säulen, Hubsäulen, Drehauslösungen, einstellbare Armlehnen mit der Möglichkeit für den Einbau von Joysticks, Verstellschienen und viele weitere Produkte.



MK SEATS



SCORPIUS XXL



SCORPIUS OFFICE



SCORPIUS XL

You can sit at the controls of your desk like on a real ship. We have prepared a series of captain's seats for the office for real company captains. The office armchair is adapted to the office requirements and is fully adjustable in height and inclination of the backrest. With the possibility of its easy movement on the surface with the help of wheels.

Features:

- Weight: from 50 to 200 kg
- Adjustment of the angle of the seat
- Adjustable backrest
- Pneumatic lumbar support armrest
- Integrated headrest
- Height adjustment 100mm
- Solid steel frame

Options:

- Available in various colors and upholstery
- Higher and lower pressure gas springs are available



Sie können wie auf einem echten Schiff an den Kontrollen Ihres Schreibtisches sitzen. Wir haben eine Serie von Kapitänssesseln für das Büro für echte Firmenkaptäne vorbereitet. Der Bürosessel ist an die Anforderungen des Büros angepasst und ist in Höhe und Neigung der Rückenlehne voll einstellbar. Mit der Möglichkeit seiner leichten Bewegung auf der Oberfläche mit Hilfe von Rädern.

Ausführung:

- Gewicht: von 50 bis 200 kg
- Verstellung des Sitzwinkels
- Verstellbare Rückenlehne
- Pneumatische Lendenwirbelstütze Armlehne
- Integrierte Kopfstütze
- Höhenverstellung 100mm
- Stabiler Stahlrahmen

Optionen:

- Erhältlich in verschiedenen Farben und Polstermöbeln
- Gasfedern mit höherem und niedrigerem Druck sind erhältlich

CAPTAIN'S CHAIR with a built-in ship management and control system. All parts from the headrest, backrest, seat, footrest and overall seat height are fully electrically adjustable, allowing for a complete customization and true seating comfort. In addition, the chair rotates 360 degrees also electrically. Armchair on a column attached to a rail sliding to the side or to the front, 1.2 or 1.5 meters long. The chair can be additionally equipped with monitors, joysticks, CAN communication and other devices from external suppliers. Various colors and finishing materials are available.

Features:

- Adjustable backrest
- Adjustable lumbar support
- Optionally rotatable and lockable in any position
- Electric seat height adjustment
- Electric height adjustment of the footrest
- Foldable footrest
- Electric longitudinal adjustment
- Colour of powder coating: RAL 9005 (black)
- Screen holder
- Rail 1.2 or 1.5 meters long

Options:

- Communication system CAN/ microphone
- Joystick holder
- Trackball holder
- Keyboard pad
- Control panel
- Rail 1.2 or 1.5 meters long
- Other options on request

KAPITÄNSSITZ mit eingebautem Schiffsmanagement- und Kontrollsystem. Alle Teile der Kopfstütze, der Rückenlehne, des Sitzes, der Fußstütze und der gesamten Sitzhöhe sind vollständig elektrisch verstellbar, was eine vollständige Anpassung und echten Sitzkomfort ermöglicht. Darüber hinaus lässt sich der Sessel auch elektrisch um 360 Grad drehen. Der Sitz auf einer Säule, die an einer seitlich oder nach vorne verschiebbaren Schiene befestigt ist, 1,2 oder 1,5 Meter lang. Der Sitz kann zusätzlich mit Monitoren, Joysticks, CAN-Kommunikation und anderen Geräten von externen Anbietern ausgestattet werden. Verschiedene Farben und Oberflächenmaterialien sind verfügbar.

Ausführung:

- Verstellbare Rückenlehne
- Verstellbare Lendenwirbelstütze
- Optional drehbar und in jeder Position arretierbar
- Elektrische Sitzhöhenverstellung
- Elektrische Höhenverstellung der Fußstütze
- Fußstütze klappbar
- Elektrische Längsverstellung
- Farbe der Pulverbeschichtung: RAL 9005 (schwarz)
- Bildschirmhalterung

Optionen:

- Kommunikationssystem CAN/Mikrofon
- Joystick-Halterung
- Trackball-Halterung
- Tastatur-Pad
- Bedienfeld
- Andere Optionen auf Anfrage





CAPTAIN'S CHAIR with a built-in ship management and control system. All parts from the headrest, backrest, seat, footrest and overall seat height are fully electrically adjustable, allowing for a complete customization and true seating comfort. In addition, the chair rotates 360 degrees also electrically. Chair on a column fixed to the deck. The chair can be additionally equipped with monitors, joysticks, CAN communication and other devices from external suppliers. Various colours and finishing materials are available.

Features:

- Adjustable backrest
- Adjustable lumbar support
- Optionally rotatable and lockable in any position
- Electric seat height adjustment
- Electric height adjustment of the footrest
- Foldable footrest
- Electric longitudinal adjustment
- Colour of powder coating: RAL 9005 (black)
- Screen holder

Options:

- Communication system CAN/microphone
- Joystick holder
- Trackball holder
- Keyboard pad
- Control panel
- Other options on request

KAPITÄNSSITZ mit eingebautem Schiffsmanagement- und Kontrollsystem. Alle Teile der Kopfstütze, der Rückenlehne, des Sitzes, der Fußstütze und der gesamten Sitzhöhe sind vollständig elektrisch verstellbar, was eine vollständige Anpassung und echten Sitzkomfort ermöglicht. Darüber hinaus lässt sich der Sitz auch elektrisch um 360 Grad drehen. Der Sitz wird auf mit einer Säule auf dem Deck befestigt. Der Sitz kann zusätzlich mit Monitoren, Joysticks, CAN-Kommunikation und anderen Geräten von externen Anbietern ausgestattet werden. Verschiedene Farben und Oberflächenmaterialien sind erhältlich.

Ausführung:

- Verstellbare Rückenlehne
- Verstellbare Lendenwirbelstütze
- Optional drehbar und in jeder Position arretierbar
- Elektrische Sitzhöhenverstellung
- Elektrische Höhenverstellung der Fußstütze
- Fußstütze klappbar
- Elektrische Längsverstellung
- Farbe der Pulverbeschichtung: RAL 9005 (schwarz)
- Bildschirmhalterung

Optionen:

- Kommunikationssystem CAN/Mikrofon
- Joystick-Halterung
- Trackball-Halterung
- Tastatur-Pad
- Bedienfeld
- Andere Optionen auf Anfrage

MK SEATS



ATLANTIC



CALYPSO



DRAGON



MAGNUM



PATROL

EN

Features:

- integrated headrest
- fabric upholstery
- adjustable armrests
- adjustable back
- lumbar support
- seat depth adjustment
- height and tilt adjustment
- mechanical suspension
- 360° rotating device
- foldable and adjustable footrest
- height-adjustable column in various heights
- fore and aft adjustment

Extras:

- mechanical or electrical deck rails for installation and assembly

Options:

- upholstery in leather or synthetic leather
- embroidered logo
- 2-, 3-, or 4 point seat belt

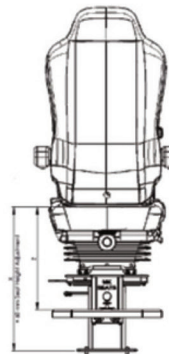

DE

Ausführung:

- integrierte Kopfstütze
- Stoffpolsterung
- verstellbare Armlehnen
- verstellbare Rückenlehne
- Lordosenstütze
- Sitztiefenverstellung
- Höhen- und Neigungsverstellung
- mechanische Federung
- 360° Drehauslösung
- Hochklappbare und einstellbare Fußstütze
- Höhenverstellbare Säule in verschiedenen Ausführungen
- Längsverstellung

Extras:

- Mechanische oder elektrische Deckschienen für den Ein- und Aufbau

Optionen:

- Polsterung in Leder oder Kunstleder
- 2-, 3-, 4-Punkt Sicherheitsgurt
- gesticktes Logo

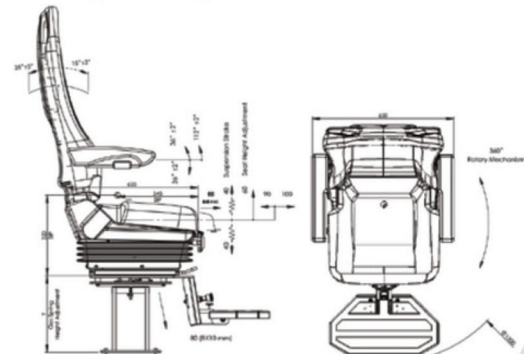



EN

Features:

- adjustable headrest
- fabric upholstery
- adjustable armrests
- adjustable back
- lumbar support
- seat depth adjustment
- height and tilt adjustment
- mechanical suspension
- 360° rotating device
- foldable and adjustable footrest
- height-adjustable column in various heights
- fore and aft adjustment

Extras:

- mechanical or electrical deck rails for installation and assembly

Options:

- upholstery in leather or synthetic leather
- embroidered logo
- 2-, 3-, or 4-point seat belt

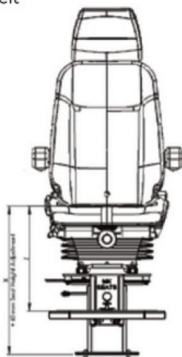

DE

Ausführung:

- verstellbare Kopfstütze
- Polsterung in Stoff
- verstellbare Armlehnen
- verstellbare Rückenlehne
- Lordosenstütze
- Sitztiefenverstellung
- Höhen- und Neigungsverstellung
- mechanische Federung
- 360° Drehauslösung
- Hochklappbare und einstellbare Fußstütze
- Höhenverstellbare Säule in verschiedenen Ausführungen
- Längsverstellung

Extras:

- mechanische oder elektrische Deckschienen für den Ein- und Aufbau

Optionen:

- Polsterung in Leder oder Kunstleder
- 2-, 3-, 4-Punkt-Sicherheitsgurt
- gesticktes Logo

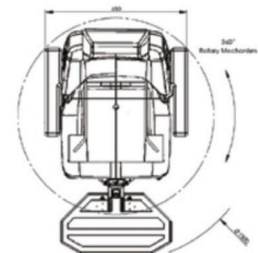
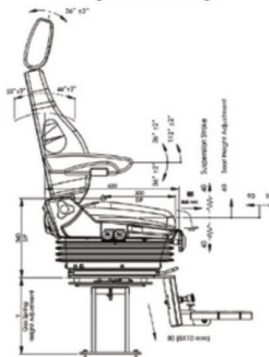

EN

Features:

- adjustable headrest
- fabric upholstery
- adjustable armrests
- adjustable backrest
- tilt adjustment
- 360 ° rotating device
- foldable and adjustable footrest
- height-adjustable column in various heights
- fore and aft adjustment

Extras:

- mechanical or electrical deck rails for installation and assembly

Options:

- upholstery in leather or synthetic leather
- embroidered logo
- 2-, 4-point seat belt



DE

Ausführung:

- verstellbare Kopfstütze
- Stoffpolsterung
- verstellbare Armlehnen
- verstellbare Rückenlehne
- Lordosenstütze
- Sitztiefenverstellung
- Neigungsverstellung
- 360° Drehauslösung
- Hochklappbare und einstellbare Fußstütze
- Höhenverstellbare Säule in verschiedenen Höhen
- Längsverstellung

Extras:

- mechanische oder elektrische Deckschienen für den Ein- und Aufbau

Optionen:

- Polsterung in Leder oder Kunstleder
- 2-, 4 Punkt-Sicherheitsgurt
- gesticktes Logo

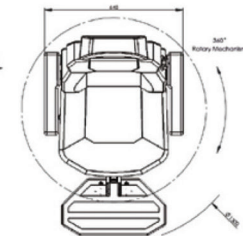
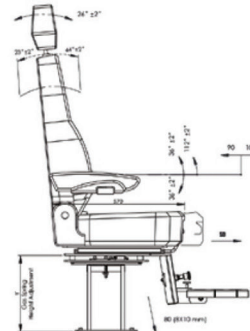
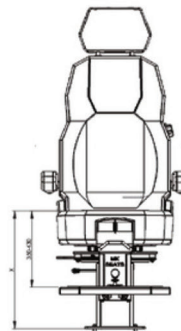



EN

Features:

- integrated headrest
- fabric upholstery
- adjustable armrests
- adjustable back
- 360° rotating device
- foldable and adjustable footrest
- height-adjustable column in various heights
- fore and aft adjustment

Extras:

- mechanical or electrical deck rails for installation and assembly

Options:

- upholstery in leather or synthetic leather
- embroidered logo
- 2-point seat belt

DE

Ausführung:

- integrierte Kopfstütze
- Stoffpolsterung
- verstellbare Armlehnen
- verstellbare Rückenlehne
- 360° Drehauslösung
- Hochklappbare und einstellbare Fußstütze
- Höhenverstellbare Säule in verschiedenen Höhen
- Längsverstellung

Extras:

- mechanische oder elektrische Deckschienen für den Ein- und Aufbau

Optionen:

- Polsterung in Leder oder Kunstleder
- 2-Punkt Beckengurt
- gesticktes Logo

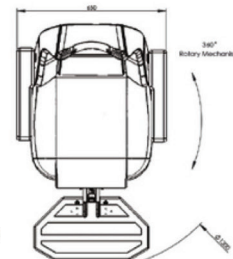
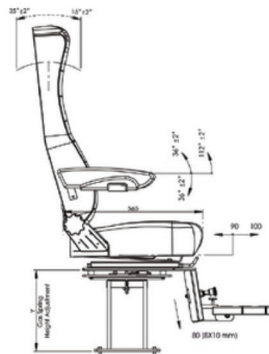
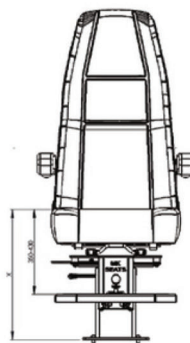

EN

Features:

- adjustable headrest
- fabric upholstery
- adjustable armrests
- adjustable back
- lumbar support
- height and tilt adjustment
- mechanical suspension
- 360° rotating device
- foldable and adjustable footrest
- height-adjustable column in various heights
- fore and aft adjustment

Extras:

- mechanical or electrical deck rails for installation and assembly

Options:

- upholstery in leather or synthetic leather
- embroidered logo
- 2-, 3-, 4-point seat belt

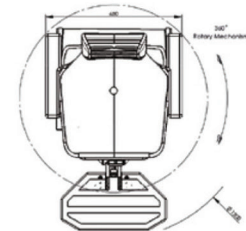
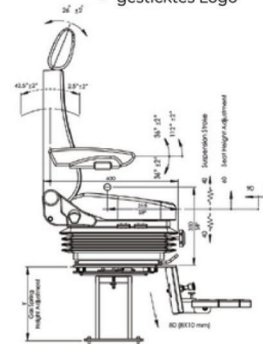
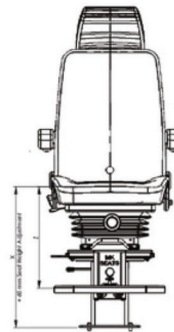

DE

Ausführung:

- verstellbare Kopfstütze
- Stoffpolsterung
- verstellbare Armlehnen
- verstellbare Rückenlehne
- Lordosenstütze
- Höhen- und Neigungsverstellung
- mechanische Federung
- 360° Drehauslösung
- Hochklappbare und einstellbare Fußstütze
- Höhenverstellbare Säule in verschiedenen Höhen
- Längsverstellung

Extras:

- mechanische oder elektrische Deckschienen für den Ein- und Aufbau

Optionen:

- Polsterung in Leder oder Kunstleder
- 2-, 3-, 4-Punkt-Sicherheitsgurt
- gesticktes Logo

ASSEMBLIES / BAUGRUPPEN



Different types of seat tops: Verschiedene Sitztypen:

Atlantic
Patrol
Magnum

...

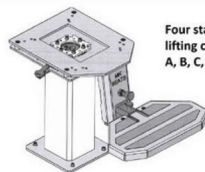
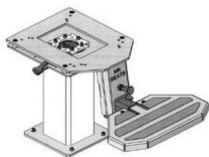
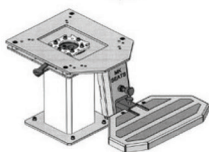
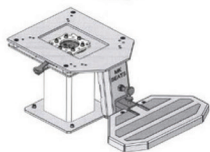

Four standard types (heights) of
lifting columns:
A, B, C, D

Vier standardisierte Typen (Höhen)
von Hubsäulen: A, B, C, D

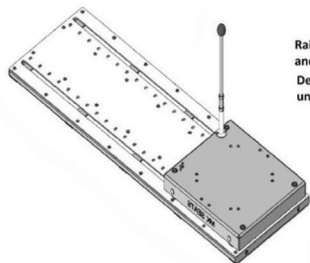
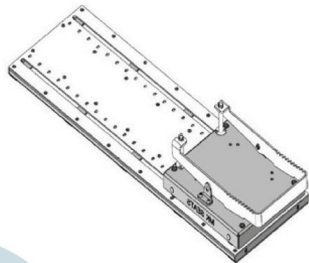

Rails with different lengths (1m, 1,2m, 1,5m, ...)
and different blocked wagons

Deckschienen verschiedener Länge (1m, 1,2m, 1,5m, ...)
unterschiedliche Arten der Arretierung des Wagens



Example:
Patrol C on 1m rail with foot blocked wagon

Beispiel:
Patrol C auf 1m Deckschiene mit Fußverriegelung

	Article <i>Artikel</i>	Sitting high / column <i>Sitzhöhe aus der Säule</i>	Hight adjustment / seat <i>Sitzhöhereinstellung im Sitz</i>	max. sitting high <i>max. Sitzhöhe</i>	Depth of the cushion <i>Sitzkissentiefe</i>	Adjustment of the cushion <i>Sitztiefeinstel- lung</i>	max width <i>max Breite</i>	footrest <i>Fußstütze</i>
ATLANTIC	Atlantic A	625-735	+60	795	635	-90/+100	650	x
	Atlantic B	675-895	+60	955	635	-90/+100	650	x
	Atlantic C	735-935	+60	995	635	-90/+100	650	x
	Atlantic D	765-1015	+60	1075	635	-90/+100	650	x
DRAGON	Dragon A	390-490	-	490	570	-90/+100	650	x
	Dragon B	440-600	-	600	570	-90/+100	650	x
	Dragon C	500-700	-	700	570	-90/+100	650	x
	Dragon D	730-780	-	780	570	-90/+100	650	x
CALYPSO	Calypso A	625-735	+60	795	600	-90/+100	650	x
	Calypso B	675-895	+60	955	600	-90/+100	650	x
	Calypso C	735-935	+60	995	600	-90/+100	650	x
	Calypso D	765-1015	+60	1075	600	-90/+100	650	x
MAGNUM	Magnum A	525-635	-	635	565	-90/+100	650	x
	Magnum B	675-895	-	895	565	-90/+100	650	x
	Magnum C	735-935	-	935	565	-90/+100	650	x
	Magnum D	765-1015	-	1015	565	-90/+100	650	x
PATROL	Patrol A	625-735	+60	795	600	-90/+100	650	x
	Patrol B	675-895	+60	955	600	-90/+100	650	x
	Patrol C	735-935	+60	995	600	-90/+100	650	x
	Patrol D	765-1015	+60	1075	600	-90/+100	650	x

EN**MK deck rails**

High quality deck rails designed for all kind of environments. The MK rail strikes with its low weight, compact installation height and double guided rails as well as double locking. The installation height is only 27mm. Standard lengths of 1000, 1500, 2000, and 2500mm. Other lengths on request.

Options:

- Electric rail
- Beveled edge
- Manual release by hand

DE**MK-Deckschiene**

Hochwertige Deckschiene für alle Arten von Umgebungen. Die MK-Schiene besteht durch ihr geringes Gewicht, die kompakte Einbauhöhe und doppelt geführte Schienen, sowie doppelte Verriegelung. Die Einbauhöhe beträgt nur 27 mm. Standardlängen sind 1.000, 1.500, 2.000 und 2.500 mm. Andere Längen sind auf Anfrage erhältlich.

Optionen:

- Elektrische Schiene
- Abgeschrägte Kanten
- Handauslösung

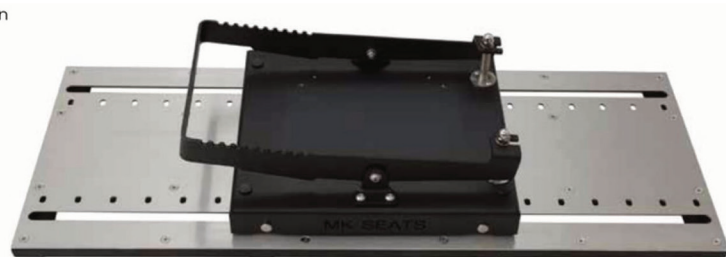
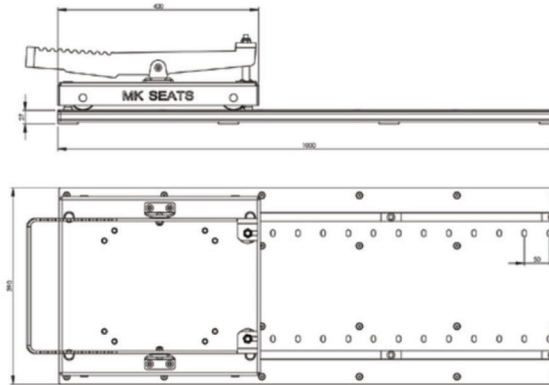



SCORPIUS



SCORPIUS II



MARLIN



SHARK



DRAGON

MK SEATS



KATINA SERIES



KATINA



LAVSA

In addition to seats, our range also includes furniture. Below are some examples. We can adapt our furniture to your requirements. Contact us to create suitable solutions according to your individual specifications.

Neben Sitzen umfasst unser Angebot auch Möbel. Nachfolgend sind einige Beispiele zu sehen. Wir können unsere Möbel an Ihre Anforderungen anpassen. Kontaktieren Sie uns um geeignete Lösungen gemäß Ihren individuellen Vorgaben zu schaffen.



"Lavsa"

Our benches provide a seating possibility for several people on deck. The material is protected against corrosion to withstand the harsh maritime conditions.

Unsere Bänke bieten eine Sitzmöglichkeit für mehrere Personen an Deck. Das Material ist geschützt gegen Korrosion um den schwierigen maritimen Bedingungen zu trotzen.



"Katina" series

The Katina series offers us the possibility to create versatile seating. The design lends itself perfectly to modifications. At the customer's request, we can customise our product from the number of seats, materials, colours to rails that allow for removal. The benches are suitable for outdoor as well as indoor use.

"Katina" Serie

Die Katina Serie bietet uns die Möglichkeit vielfältige Sitzmöglichkeiten zu schaffen. Die Konstruktion eignet sich hervorragend für Modifikationen. Auf Kundenwunsch können wir von der Anzahl der Sitze, über Materialien, Farben bis hin zu Schienen die ein Herausnehmen ermöglichen, unser Produkt anpassen. Die Bänke sind für den Außen- sowie Innenbereich geeignet.



MK-Seats GmbH
Brunnenstrasse 29 b
59494 Soest
Deutschland

e-mail: info@mk-seats.com